

ALI

Luminaria INNOVA

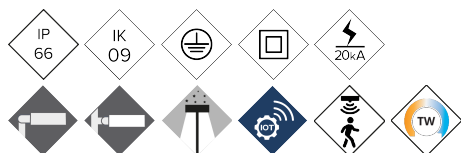

Luminaria Ambiental de diseño elipsoidal adecuado para ambientes residenciales urbanos. De perfil estrecho, fijación a columna mediante rótula, siendo adaptable en distintos entornos, desde viales residenciales a plazas y zonas ajardinadas. Potencia disponible de 10W hasta 100W gracias a su gran capacidad de disipación térmica, ofrece una gran robustez y fiabilidad. Preparada para cualquier sistema de telegestión.

VENTAJAS:

- Alta eficiencia. Hasta 145 lm/W reales
- Adaptable mediante rótula, brazo o suspendida.
- Doble cavidad, Driver y Grupo Óptico
- Apertura fácil sin herramientas
- 18 Distribuciones lumínicas distintas
- Estándar Zhaga (Book 15)
- Ready 4IoT. Preparada para la conectividad

APLICACIONES:

- Vías y Calles Urbanas
- Calles Residenciales (Zonas 30)
- Carril Bici y Vías Estrechas
- Caminos Rurales
- Aparcamientos

DETALLES:

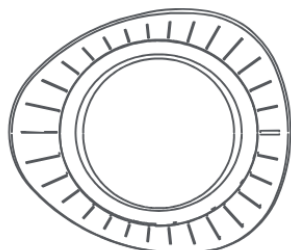

Diseño by Benito Research Center.



Fijación mediante rótula.



Apertura sin herramientas.

[Ficha de proyecto](#) | [CAD](#) | [Catálogo](#) | [Instrucciones montaje](#) | [BIM](#) | [Imagen HD](#)

BENITO

info@benito.com
tel. 93 852 1000

CARACTERÍSTICAS:

Material cuerpo:	Fundición de aluminio inyectado a presión del tipo EN AC-43000, EN AC-43100, EN AC-43400, EN AC-44100, EN AC-47100 según la norma UNE EN 1706.
Difusor (cerramiento cavidad óptica):	Vidrio templado de 5mm, filtra los UV. Opcionalmente en policarbonato.
Tornillería:	Acero Inoxidable 18/8 - AISI 304
Cuerpo:	Doble Cavidad: Driver / Módulo LEDs
Juntas de estanqueidad:	Espuma de Silicona
Índice de protección IP de la luminaria:	IP66
Índice de protección IP del Grupo Óptico:	IP66
Índice de protección IK:	IK09
Disipación térmica de los LEDs:	Disipación térmica a través del cuerpo de la luminaria, sin aletas externas ni fluidos conductores. Disipación pasiva por convección y asegurando el contacto térmico de los módulos de LEDs a través de material de transferencia térmica de alta conductividad.
Válvula anti condensación:	Válvula de compensación de presiones que asegura la evacuación de la humedad, evitando la condensación, manteniendo el grado de estanqueidad IP de la luminaria.
Pintura y acabados:	Recubrimiento de pintura en polvo de poliéster, pulverizado electrostáticamente y sublimado al horno. Resistente a la corrosión.
Color:	Color RAL 9022 y RAL 7043 (Opcional: otros colores bajo pedido)
Fijación:	Fijación Post - Top Ø60mm
Orientable:	Luminaria orientable de -90° a 90° de inclinación
Mantenimiento:	De apertura fácil sin herramientas específicas. Módulos reemplazables: LEDs, Drivers, SPD.
Altura de montaje recomendada:	4 - 10 m
Driver:	Driver de corriente constante regulable y programable en diferentes niveles (0-10V, 1-10V, DALI2, NFC). Incorporado dentro de la luminaria, precableado sobre placa de acero galvanizada.
Reducción de Flujo:	Doble nivel con línea de mando, diferentes niveles temporizados o medianoche virtual, reducción de flujo en cabecera.
Ready4IOT - Connectividad:	Base Zhaga (Book 18) - D4i. (Opcional). Base NEMA 5,7 Pins (Opcional). Sensor Presencia parte inferior en Base Zhaga (Book 18) - D4i. (Opcional).
Protector de sobretensiones (SPD):	Protector de Sobretensiones Transitorias (SPD) de 10kV y 20kA Tipo T2+T3. Conexión serie con termofusible, desconexión para una protección más efectiva al final de la vida del SPD. (Opcional SPD Full Protector sobretensiones permanentes >264Vac a <170Vac)

PLANO:

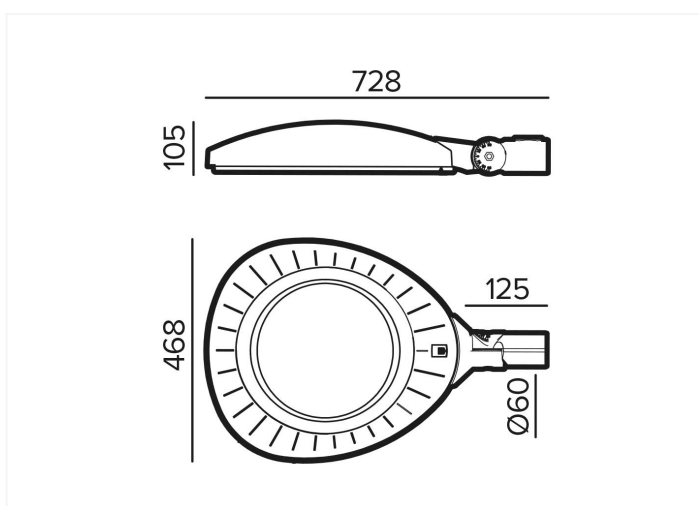

INSTALACIÓN:



CUADRO TÉCNICO:

REF.	Nº LEDs	Potencia W	I Driver mA	Flujo Lumínico Real (T) =85°C		Flujo Lumínico Inicial (T) =25°C	
				Flujo lm	Eficiencia lm/W	Flujo lm	Eficiencia lm/W
INNOVA ALI	12	10	250	1420	142	1620	162
	12	20	500	2820	141	3215	161
	12	30	750	4260	142	4860	162
	24	40	500	5642	141	6432	161
	24	60	750	8443	141	9625	160
	36	80	667	11193	140	12760	160
	36	100	833	14066	141	16035	160

Flujos Lumínicos y Eficiencias a 4000°K y CRI>70.

Tolerancia del flujo lumínico < +/-3%.

Valores sujetos a cambios sin previo aviso en función del Binning de los LEDs.

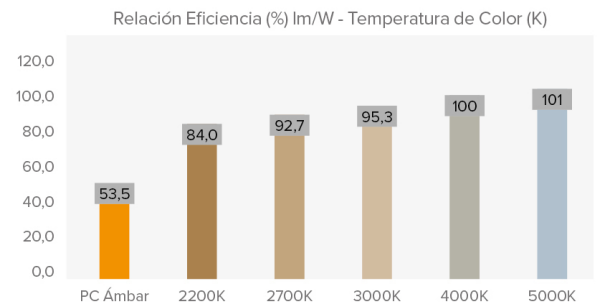

FOTOMETRÍAS:

Asimétrico Extensivo (AE)

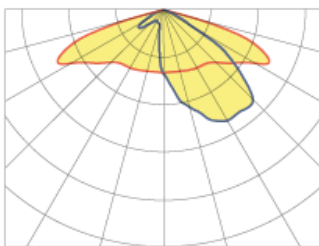

Asimétrico Super Extensivo (A3)

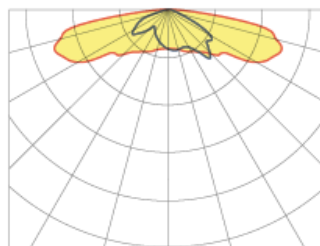

Asimétrico Extensivo Frontal (A1)

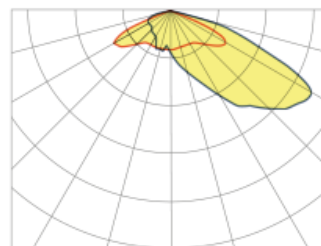

Simétrico Extensivo (SE)

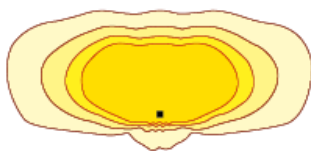
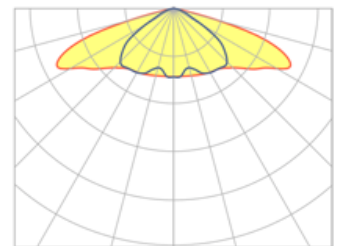

*Muestra 4 distribuciones lumínicas recomendadas. Consultar las 18 tipologías.

MÓDULO LED'S:

Módulo de LEDs:	BENITO Formato Zhaga de 12 LEDs. Consultar Temperaturas de Color, CRI y Distribuciones Lumínicas. (Opcional sonda de temperatura NTC).	
Módulo sustituible:	Si	
LED:	5050	
Nº de LED's:	12 - 24 - 36	
Formato PCBs:	1, 2 o 3 Zhaga (Book 15) 2x6	
Eficiencia nominal del LED:	172	
Temperatura de Color:	PC Ámbar - 1K8, 2K2, 2K7, 3K, 4K, TW - Tunable White	
Rendimiento Cromático CRI:	>70 (opcional >80)	
Vida Media de los LED - L90B10:	L90B10 >100.000 horas	

ESPECIFICACIONES ÓPTICAS:

Sistema Óptico:	Lentes de PMMA 2x2	
Distribución Lumínica:	18 Distribuciones Lumínicas disponibles	
Flujo Hemisferio Superior (FHS) ULOR:	0%	
Flujo Hemisferio Inferior DLOR:	100%	
Índice de Deslumbramiento:	Entre D5 y D6 (depende de la distribución lumínica)	
Categoría Intensidad Lumínica:	Entre G*4 y G*6 (depende de la distribución lumínica)	
Flujo Lumínico CIE n°3:	>95% (Consultar las 18 Distribuciones lumínicas).	
Seguridad Fotobiológica:	RG0 (exento de riesgo)	
Flujo lumínico Inicial Tj=25°C (hasta):	lm	16035
Eficiencia Lumínica Inicial Tj=25°C (hasta):	lm/W	160
Flujo lumínico Real Tj=85°C (UNE EN 13032-4) (hasta):	lm	14066
Eficiencia Lumínica Real Tj=85°C (UNE EN 13032-4) (hasta):	lm/W	141

ESPECIFICACIONES ELÉCTRICAS:

Potencia máxima nominal (LED's):	W	90
Potencia máxima consumida (Luminaria):	W	100
Rango de Potencias:	W	10-100
Corriente máxima del LED:	mA	<470 (Corriente LED = 50% Corriente del Driver).
Clase de Protección Eléctrica IEC:	Clase I y II	
Protector de Sobretensiones (SPD):	Protector de Sobretensiones Transitorias (SPD) de 10kV y 20kA T2 + T3. Conexión serie con termofusible de desconexión para una protección más efectiva al final de la vida del SPD.	
Nivel de protección de tensión modo común y diferencial (SPD) Udc:	kV	10
Corriente máxima de descarga (8/20) (SPD):	kA	20
Desconexión Térmica de la Fase (SPD):	Si	
Tensión de Entrada:	Vac	220-240
Tensión de Entrada (rango máximo):	Vac	198-264
Frecuencia de Entrada:	Hz	47-63
Corriente de arranque:	A	<65
Duración del pico de arranque:	ms	<0,3
Eficiencia del Driver:	>90%	
Factor de potencia 100% consumo:	>0,98	
Factor de potencia 50% consumo:	>0,95	
Distorsión Harmónica Total (THD):	<10	
Consumo de Energía en reposo:	W	<0,4
Clasificación Energética:	C (Según Reglamento UE 2019/2015 EPREL) - A++ IPEA>1,15	

CONDICIONES DE TRABAJO:

Vida Media de los LED - L90B10:	horas	>100.000
Vida Media del Driver a Tp<70°C:	horas	100.000
Vida Media de la Luminaria L90B10 (TM-21):	horas	>100.000
Temperatura ambiente de trabajo:	°C	de -35°C a +50°C
Superficie al viento:	m2	0,076
Test anti vibraciones (15Hz en 3 ejes):		
Período de Garantía:	años	5 (opcional hasta 10)

DIMENSIONES EMBALAJE:

Peso neto	kg	9
Peso Bruto	kg	9,5
Dimensiones Luminaria (LxAxH)	mm	728x470x105
Dimensiones Embalaje (LxAxH)	mm	620x500x155
Unidades por Embalaje	1	
Cantidad por contenedor de 20"	560	
Cantidad por contenedor de 40"	1176	

CERTIFICACIONES:

Certificaciones Seguridad:	EN 60598-1 / EN 60598-2-3 EN 62493 / IEC 62471
Certificaciones EMC:	EN 55015 / EN 61547 / EN 61000-3-2 / EN 61000-3-3 EN 61347-2-13 / EN 61347-1 / EN 62384
Otras Certificaciones:	IEC 62262 / EN 13032-4 / EN 62717 / EN 6272-1 EN 6272-2-1 / EN 61643-11

Certificaciones Empresa

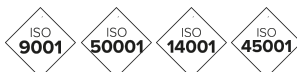

BENITO

info@benito.com
tel. 93 852 1000